

Operating Instructions

Wet/Dry Cordless Shaver
ES805

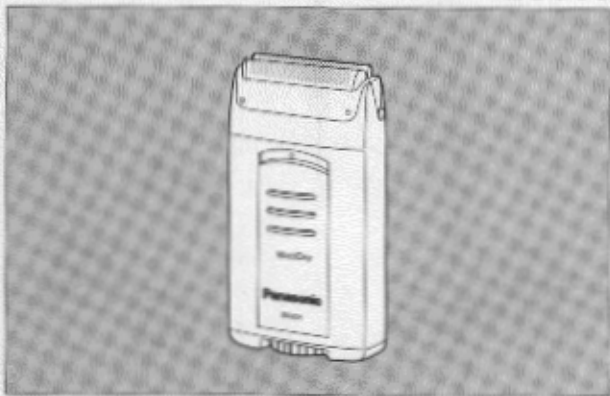

Panasonic

Before operating this unit, please read these instructions completely.

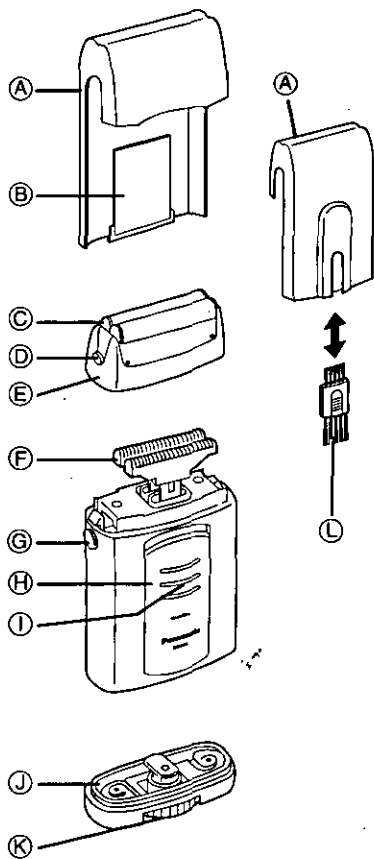
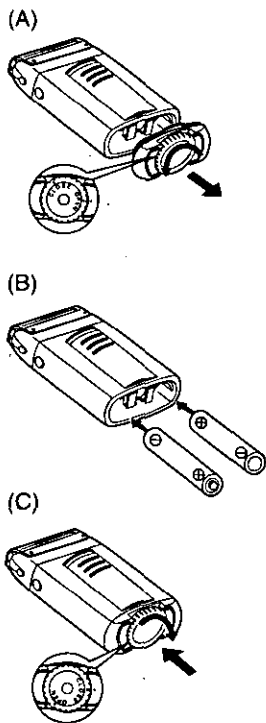
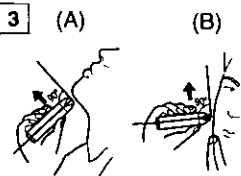
1**2****3**

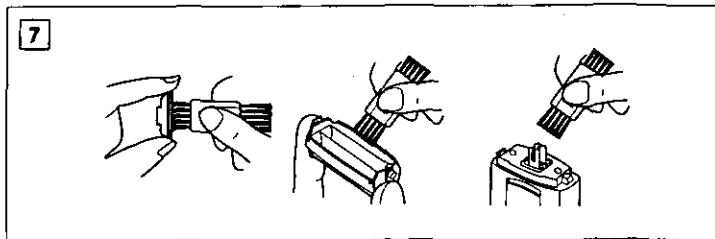
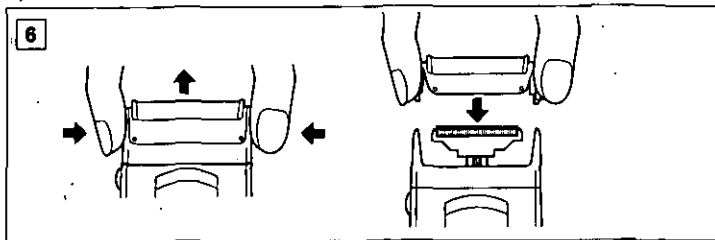
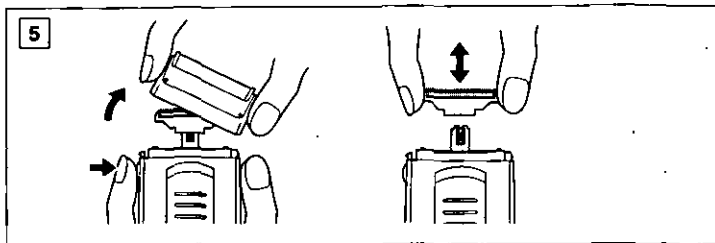
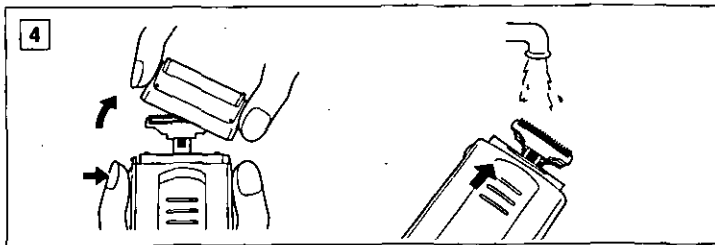

Index

ENGLISH	Page	5
ESPAÑOL	Página	7

Before use

This Wet/Dry shaver can be used for wet shaving with shaving lather or for dry shaving. You can use this water-tight shaver in the shower and clean it in water. Treat yourself to wet lather shaves for at least three weeks and notice the difference. Your Panasonic WET/DRY shaver requires a little time to get used to because your skin and beard need about a month to adjust to any new shaving method.

Parts identification

(see fig 1)

- A Protective cap
- B Mirror
- C Outer foil
- D Outer foil release button
- E Foil frame
- F Inner blade
- G Foil frame release button
- H On/Off switch
- I Switch lock button
- J Battery cover
- K Battery cover release dial
- L Cleaning brush

Replacing batteries

Before replacing the battery, wipe the shaver free of moisture to prevent the inside from getting wet.

- 1 Turn the battery cover release dial and remove the battery cover. (Turn the dial in the counter clockwise direction and match the mark to the open position.) (Fig 2A)

- 2 Insert the two AA Alkaline batteries as shown in the figure (Fig 2B). Do not use new batteries with old ones.
- 3 Replace the battery cover with the dial mark at open. Check for proper sealing of the water-proofing ring.
- 4 After replacing the battery cover to the main unit, turn the dial mark to close (Fig 2C).

For a better shave

Put a thin layer of shaving foam on your face which works as lubricator. Shaving foam is the most suitable among many other shaving aids (gel, soap, cream, etc). Do not put a thick layer of shaving foam as it becomes messy. If the shaving head is clogged with foam, simply rinse it under running water.

Hold the shaver at a right angle (90°) to your skin (see fig 3). Depress the switch lock button and slide the On/Off switch upward to turn the shaver on. Start out shaving by applying gentle pressure to your face. Stretch your skin with your free hand and move the shaver back and forth in the direction of your beard. You may gently increase the amount of pressure as your skin becomes accustomed to this shaver. Applying excessive pressure does not provide a closer shave.

Cleaning your shaver

After every shave, press the foil frame release button to remove the foil frame. Turn the shaver on and rinse the inner blades/outer foil under running water or in a basin (see fig. 4). After rinsing, switch the shaver off and leave it to dry without closing the foil frame. After the shaving head dries, replace the foil frame and the protective cap on the shaver.

Once in a while, use the provided brush to clean the shaving head.

Press the foil frame release button and remove the foil frame. Remove the inner blade by grasping it firmly at both ends and pulling it straight away from the shaver (see fig. 5). Clean the outer foil, the foil frame, the shaver body and the trimmer with the long side of the brush. Clean the inner blades with the short side of the brush (see fig. 7). Do not use the short brush to clean the outer foil.

Replacing shaving head components

With daily use, the outer foil may need to be replaced every year and the inner blades every 2 years.

Replacing the outer foil (see fig. 6)
Squeeze the outer foil release buttons and lift the outer foil upward to remove it. To insert the new outer foil, press down until it snaps into place.

Replacing the inner blades (see fig. 5)

Press the foil frame release button and remove the foil frame. Remove the inner blade one at a time by grasping it firmly at both ends and pulling straight away from the shaver. To insert the new inner blades, hold the blade one at a time at both ends and press downward until it snaps into the shaver.

Caution

The outer foil is very thin. If handled improperly, it can be easily damaged. To avoid personal injury, do not use the shaver if it has a damaged foil or inner blade.

Wash the shaver in tap water. Do not use salt water, detergent or boiling water. Do not submerge the shaver for a long time.

Do not wipe it with thinner, benzine or alcohol. Clean it by cloth with soapy water.

Do not take the housing apart as this can affect the watertight construction.

If the shaver is not used for a long time, remove the batteries to prevent possible leakage.

Specifications

Power source: 3.0V DC
(2 AA alkaline batteries, not included)
Weight: 4.9oz (140g)

Household Use

READ ALL INSTRUCTIONS BEFORE USE.

FOR YOUR CONVENIENCE, WE HAVE ESTABLISHED A TOLL-FREE NATIONAL ACCESSORY PURCHASE HOT LINE AT 1-800-338-0552.

Antes de su utilización

Esta afeitadora para uso en humedo/seco puede ser empleada para afeitarse tanto con espuma o jabón de afeitar como en seco. Además, por ser totalmente hermética, puede utilizar esta afeitadora mientras se está duchando y limpiarla con agua. Al principio y durante al menos tres semanas, procure afeitarse con jabón y notará la diferencia. Será necesario un cierto tiempo para que se acostumbre a su afeitadora Panasonic en HUMEDO/SECO, puesto que su piel y su barba necesitan más o menos un mes para adaptarse a un nuevo modo de afeitarse.

Identificación de los componentes

(véase la fig 1)

- (A) Tapa protectora
- (B) Espejo
- (C) Hoja exterior
- (D) Botón de liberación de la hoja exterior
- (E) Cabezal
- (F) Cuchilla interior
- (G) Botón de abertura del cabezal
- (H) Conmutador de encendido
- (I) Botón de enclavamiento del conmutador
- (J) Tapa de las pilas
- (K) Ruedecilla de liberación de la tapa
- (L) Cepillo

Sustitución de las pilas

Antes de sustituir las pilas, limpie la afeitadora a fin de eliminar la humedad y impedir que ésta penetre en el aparato.

- 1 Haga girar la ruedecilla de liberación de la tapa y retire esta última (Haga girar la ruedecilla hacia la izquierda y haga que corresponda la marca con la posición de apertura) (Fig 2A)
- 2 Coloque dos pilas alcalinas del tipo AA, tal como se muestra en la figura (Fig 2B). No mezcle pilas nuevas con usadas.
- 3 Vuelva a colocar la tapa de las pilas con la marca de la ruedecilla frente a la posición de apertura. Mientras está abierta, compruebe el estado de hermeticidad de la tapa. Compruebe que el cierre del anillo a prueba del agua sea correcto.
- 4 Después de volver a colocar la tapa de las pilas en el aparato, haga girar la marca de la ruedecilla hasta la posición de cierre (Fig 2C)

Para afeitarse mejor

Aplique una capa fina de espuma de afeitar sobre la piel. La espuma actuará como lubricante. De todos los productos destinados a facilitar el afeitado (gel, jabón, crema, etcétera), la espuma de afeitar es el medio más adecuado. No aplique demasiada espuma de afeitar. Si el cabezal de la máquina resulta obturado con espuma, enjuague simplemente poniendo la afeitadora debajo de un chorro de agua.

Coloque la máquina de afeitar en ángulo recto con respecto a la piel (véase la fig. 3). Pulse el botón de enclavamiento del conmutador y deslice el conmutador de encendido hacia arriba para arrancar la afeitadora. Empezar a afeitarse si ejerce presión leve. Tire de la piel con la mano libre y desplace la afeitadora en ambos sentidos siguiendo la orientación de la barba. A medida que su piel se acostumbre al afeitado con esta máquina, podrá aumentar ligeramente la presión. El afeitado no será mejor si se aplica demasiada presión.

Limpieza de la afeitadora

Cada vez que termine de afeitarse, pulse el botón de abertura del marco de la hoja para retirar el marco. Encienda la afeitadora y enjuague la cuchilla interior y las láminas debajo de un chorro de agua o en el lavabo (véase la fig. 4). Cuando termine de limpiar la afeitadora, apáguela y deje que se seque sin cerrar el cabezal. Cuando el cabezal esté seco, vuelva a colocar el cabezal y la tapa protectora sobre la máquina de afeitar. De vez en cuando, utilice el cepillo suministrado con la afeitadora para limpiar el cabezal de afeitar.

Pulse el botón de abertura del cabezal retire el marco de la hoja. Retire la cuchilla interior cogiéndola firmemente por ambos extremos y tirando de ella en línea recta para sacarla de la afeitadora (véase la fig. 5). Limpie la láminas, el cabezal, el cuerpo de la afeitadora y la recortadora con la parte larga del cepillo. Limpie la cuchilla interior con la parte corta del cepillo (véase la fig. 7). No utilice la parte corta del cepillo para limpiar las láminas.

Sustitución de los componentes del cabezal de afeitar

Si utiliza la afeitadora todos los días, puede que sea necesario cambiar las láminas una vez al año y cada dos años la cuchilla interior.

Sustitución de la hoja exterior (véase la fig. 6)

Pulse el botón de liberación de la hoja exterior y levante la hoja exterior hacia arriba para extraerla. Para colocar otra hoja exterior nueva, empujela hacia abajo hasta que se asiente. Cuando así sea, oirá un clic.

Sustitución de las cuchillas interiores (véase la fig. 5)

Pulse el botón de abertura del cabezal y retire el marco de la hoja. Retire cada una de las cuchillas (una a la vez) agarrándolas firmemente por ambos extremos y tirando en línea recta. Para introducir las cuchillas nuevas, agarre cada hoja por ambos extremos (una sola a la vez) y empuje hasta que se asiente en su posición. Cuando así sea, oirá un clic.

Cuidado

La lámina exterior es muy fina. Si no se maneja con cuidado, se puede deteriorar. Para evitar lesiones corporales, no utilice la afeitadora si se deterioró la lámina o la cuchilla interior.

Lave la afeitadora con agua del grifo. No utilice agua salada, detergente o agua caliente. No deje la afeitadora sumergida durante períodos prolongados.

No limpie la afeitadora con aguarrás, benceno o alcohol. Limpíela sólo con un paño húmedo y agua jabonosa.

No separe la envoltura de la afeitadora puesto que podría afectar sus propiedades herméticas.

Si no se utiliza la afeitadora durante un lapso de tiempo largo, retire las pilas para evitar que se produzcan posibles fugas.

Características técnicas

Fuente de alimentación: 3.0V CC
(2 pilas alcalinas del tipo AA, no incluidas)

Peso: 140g

Uso doméstico

ANTES DE SU UTILIZACIÓN, LEA CUIDADOSAMENTE TODAS LAS INSTRUCCIONES

PARA SU CONVENIENCIA, AHORA DISPONEMOS DE UNA LINEA NACIONAL DE LLAMADA GRATIS PARA LA COMPRA DE ACCESORIOS, LLAME AL 1-800-338-0552





**IN USA CONTACT
PANASONIC PERSONAL AND
PROFESSIONAL PRODUCTS COMPANY**

One Panasonic Way 4A 3
Secaucus NJ 07094

**IN PUERTORICO CONTACT
PANASONIC SALES COMPANY
DIVISION OF MATSUSHITA
ELECTRIC OF PUERTO RICO, INC**

San Gabriel Industrial Park
65th Infantry Avenue KM9 5
Carolina Puerto Rico 00630

**Questions, Comments ?
Call 1-800-338-0552**